

IMAGEN REFERENCIAL



Marrel es la marca francesa líder en sistemas de carga ampliroll y equipos de elevación, parte del Fassi Group, con más de 50 años de experiencia y presencia en todo el mundo. IMER Chile es el representante exclusivo de Marrel en Chile, ofreciendo soporte técnico especializado, repuestos originales y un completo servicio de post-venta a través de su red de sucursales a lo largo de todo el territorio nacional.



FASSI GROUP









DESCRIPCION DEL EQUIPO	
Tipo de equipo	Polibrazo
Marca	Marrel
Modelo	AL22 S57
Estado	Nuevo, sin uso.
Procedencia	Francia
CARACTERISTICAS	
Potencia de elevación nominal	22 toneladas / (24.000 ciclos de carga)
Altura de enganche	1.600 mm
Peso	2.330 kg
Longitud mínima del contenedor	4.600 mm.
Longitud máxima del contenedor	6.900 mm.
Largo Útil Ampliroll	6.200 mm
CARACTERISTICAS MECANICAS	
Acero	Acero de alto limite elástico
Gancho de elevación	Acero fundido, desmontable 2 pasadores
Soldadura	Robotizada
Tratamiento Anticorrosivo	Todos los componentes soldados son granallados y pintados con imprimación oscura (Gris)

ADICIONALES	
Bastidor Auxiliar	Perforado en toda la longitud para una instalación completa atornillada
Mandos	Caja lateral con todas las funcionalidades hidráulico-neumáticas y eléctricas.
Seguridad de Volteo	No se puede accionar el brazo telescópico y el bloqueo hidráulico trasero
Bloqueo de Carrocería	Bloqueo hidráulico trasero de la caja (según confección), sea por la parte exterior o interior.

CARGA Y DESCARGA

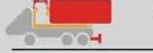
Truck GVW from 26 to 32T

S57

	Container length : min. max.	LG	mm	4600
	Max body for fixed underrun bar			6200
	Lifting capacity		T	22
	Tipping angle		°	58
	Dist. hook to rear rollers	L1	mm	5700
	Telescopic Jib stroke	L2	mm	1430
	installation height	H	mm	255
	Equipment net weight		Kg	2330
	Operating pressure		MPa	35

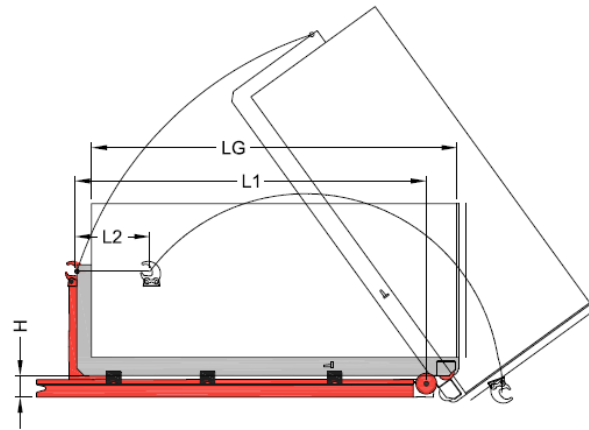

NO incluye, extensiones manuales (Q,R,S)

Nuestras Sucursales

