

IMAGEN REFERENCIAL











Marrel es la marca francesa líder en sistemas de carga ampliroll y equipos de elevación, parte del Fassi Group, con más de 50 años de experiencia y presencia en todo el mundo. IMER Chile es el representante exclusivo de Marrel en Chile, ofreciendo soporte técnico especializado, repuestos originales y un completo servicio de post-venta a través de su red de sucursales a lo largo de todo el territorio nacional.



DESCRIPCION DEL EQUIPO	
Tipo de equipo	Polibrazo
Marca	Marrel
Modelo	AL14 S49
Estado	Nuevo, sin uso.
Procedencia	Francia
CARACTERISTICAS	
Potencia de elevación nominal	14 toneladas / (24.000 ciclos de carga)
Altura de enganche	1.600 mm
Peso	1.750 kg
Longitud mínima del contenedor	3.900 mm.
Longitud máxima del contenedor	6.000 mm.
Largo Útil Ampliroll	4.900 mm
CARACTERISTICAS MECANICAS	
Acero	Acero de alto limite elástico
Gancho de elevación	Acero fundido, desmontable 2 pasadores
Soldadura	Robotizada
Tratamiento Anticorrosivo	Todos los componentes soldados son granallados y pintados con imprimación oscura (Gris)

ADICIONALES	
Bastidor Auxiliar	Perforado en toda la longitud para una instalación completa atornillada
Mandos	Caja lateral con todas las funcionalidades hidráulico-neumáticas y eléctricas.
Seguridad de Volteo	No se puede accionar el brazo telescópico y el bloqueo hidráulico trasero
Bloqueo de Carrocería	Bloqueo hidráulico trasero de la caja (según confección), sea por la parte exterior o interior.

**DIAGRAMA DE CARGA**

Truck GVW from 15 to 19T			S49
	Container length : min. max.	LG mm	4000 6000
	Max body for fixed underrun bar		5400
	Lifting capacity	T	14
	Tipping angle	°	58
	Dist. hook to rear rollers	L1 mm	4900
	Telescopic Jib stroke	L2 mm	1230
	installation height	H mm	255
	Equipment net weight	Kg	1750
	Operating pressure	MPa	29,5

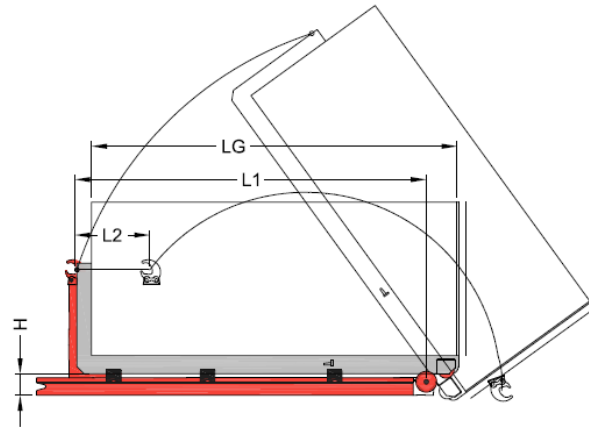

NO incluye, extensiones manuales (Q,R,S)

## Nuestras Sucursales

